

NORBA
MENUISERIE

N° 221-30-001 Tech.

Echelle 1:2 A4 Date 31.10.2019

Désignation T84 CH - Rénovation

Echelle Version

Objet Fenêtre PVC Norba
 Alignée extérieur, tablette béton

POS.

CAD LT
 2013

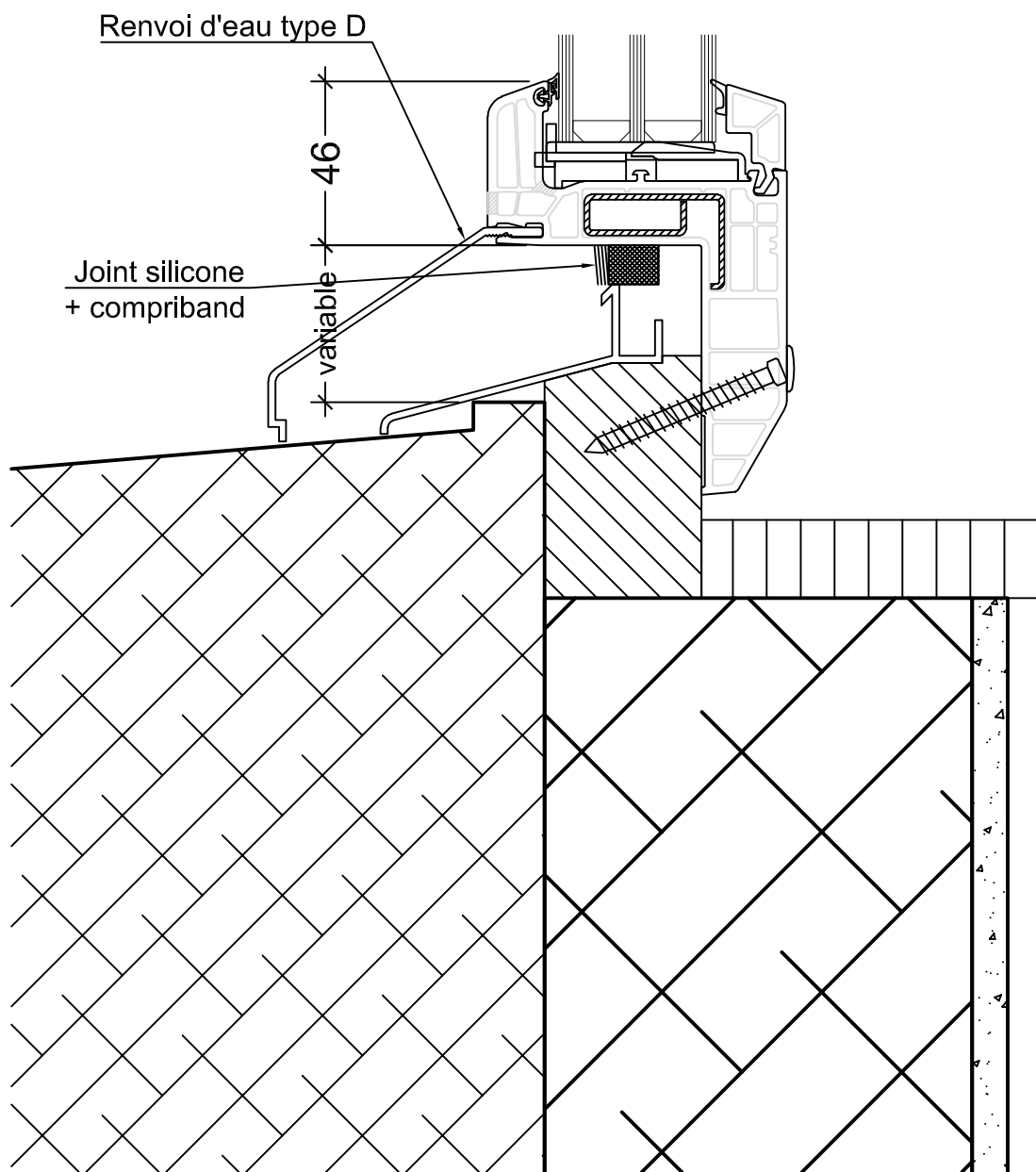

NORBA
MENUISERIE

N° 221-30-002 Tech.

Echelle 1:2 A4 Date 31.10.2019

Désignation T84 CH - Rénovation

Echelle Version

Objet **Châssis fixe PVC Norba**
 Aligné extérieur, tablette béton

POS.

CAD LT
 2013

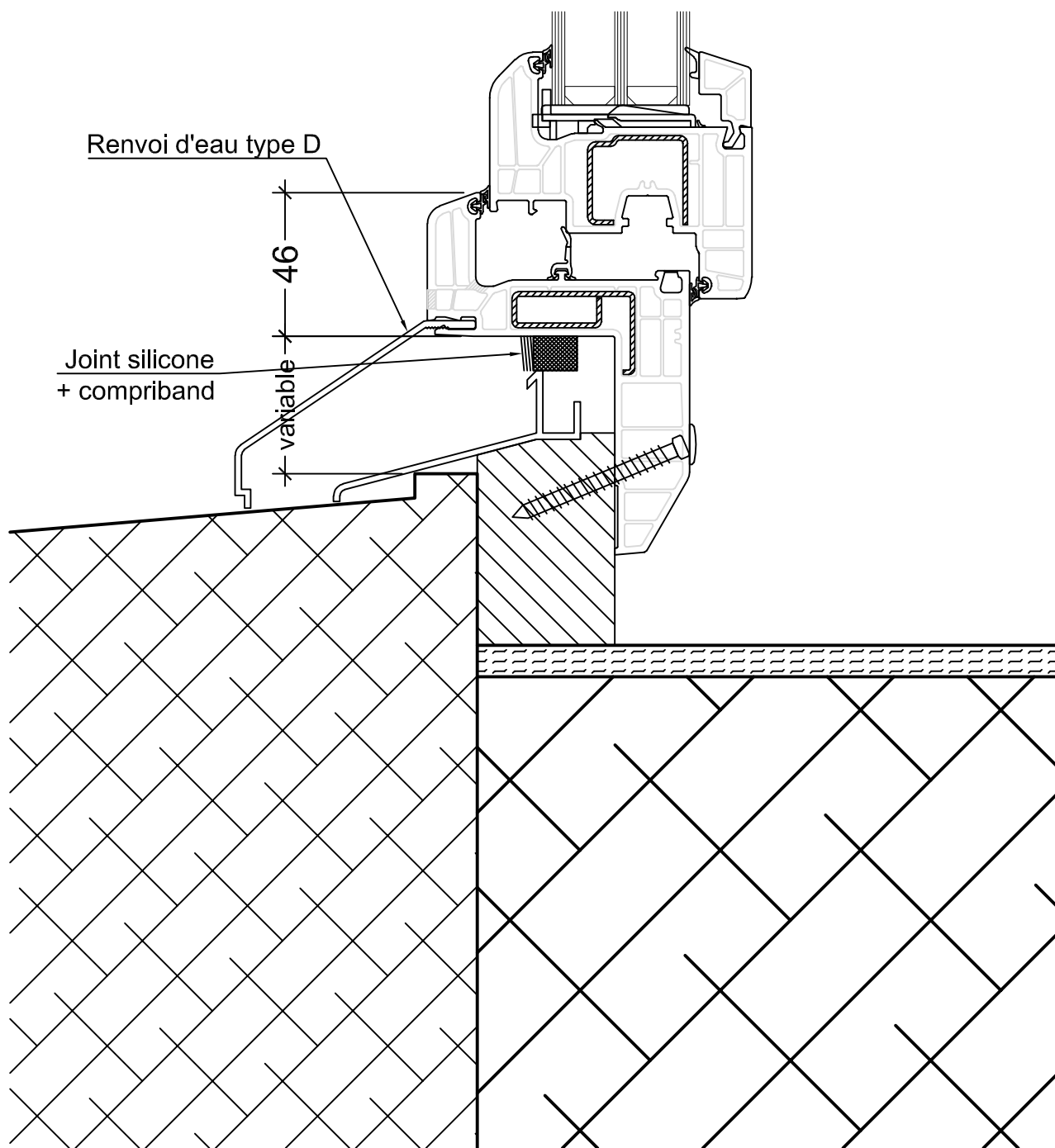

NORBA
MENUISERIE

N° 221-30-003 Tech.

Echelle 1:2 A4 Date 31.10.2019

Désignation T84 CH - Rénovation

Echelle Version

Objet **Porte-fenêtre PVC Norba**
 Tablette béton

POS.

CAD LT
 2013

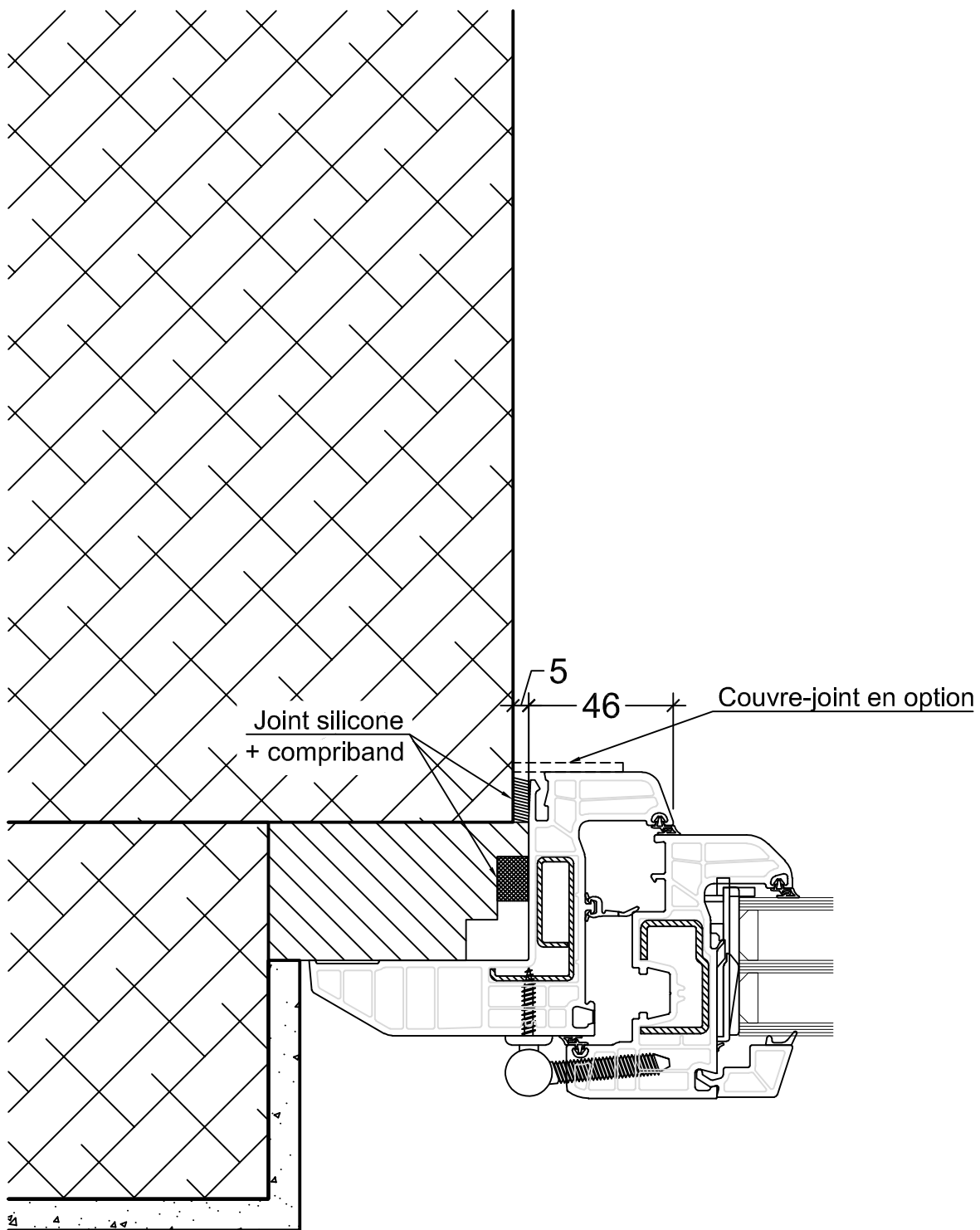

NORBA
MENUISERIE

N° 221-30-004 Tech.

Echelle 1:2 A4 Date 31.10.2019

Désignation T84 CH - Rénovation

Echelle Version

Objet Fenêtre PVC Norba
Alignée extérieur

POS.

CAD LT
2013

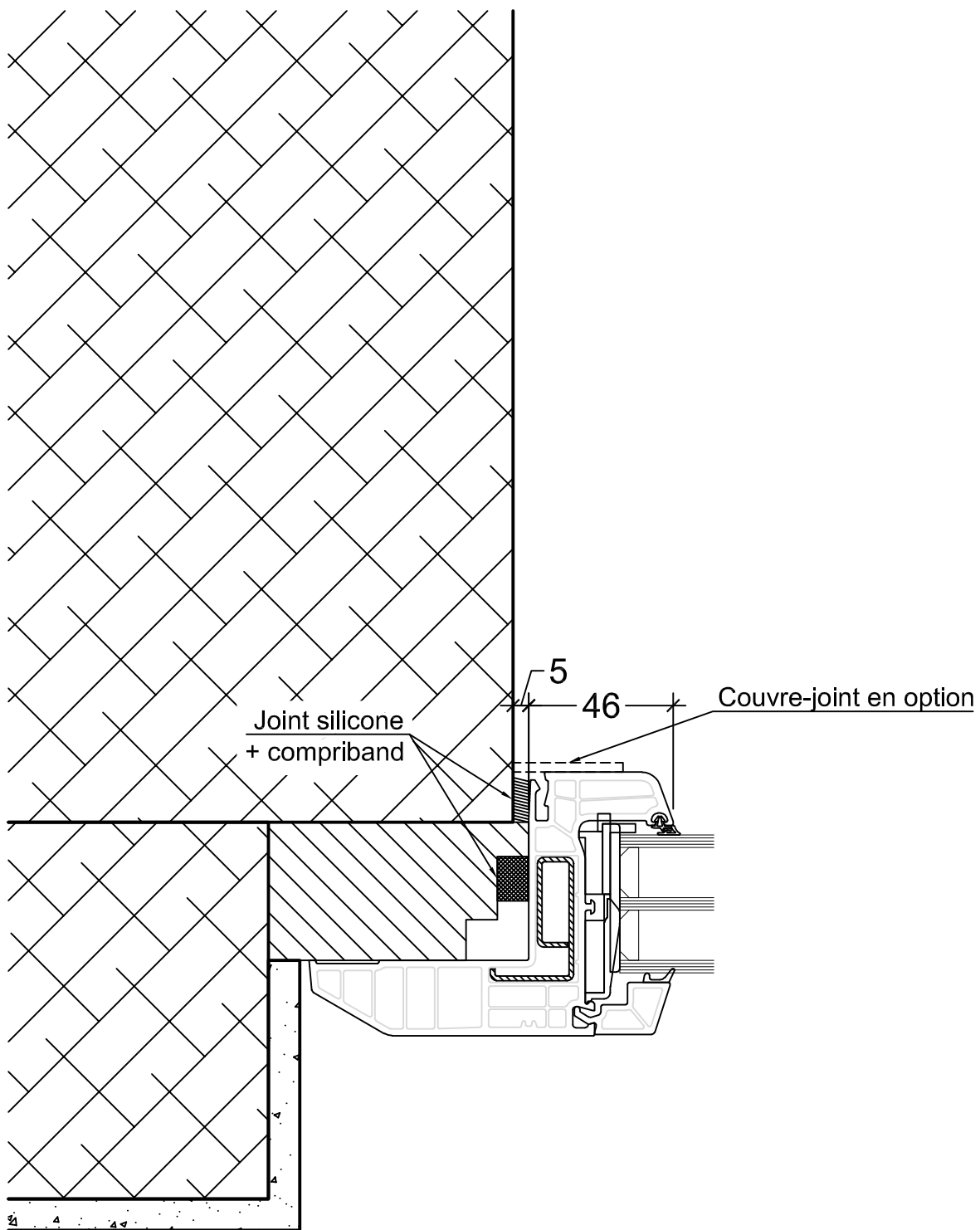

NORBA
MENUISERIE

N° 221-30-005 Tech.

Echelle 1:2 A4 Date 31.10.2019

Désignation T84 CH - Rénovation

Echelle Version

Objet **Châssis fixe PVC Norba**
Aligné extérieur

POS.

CAD LT
2013

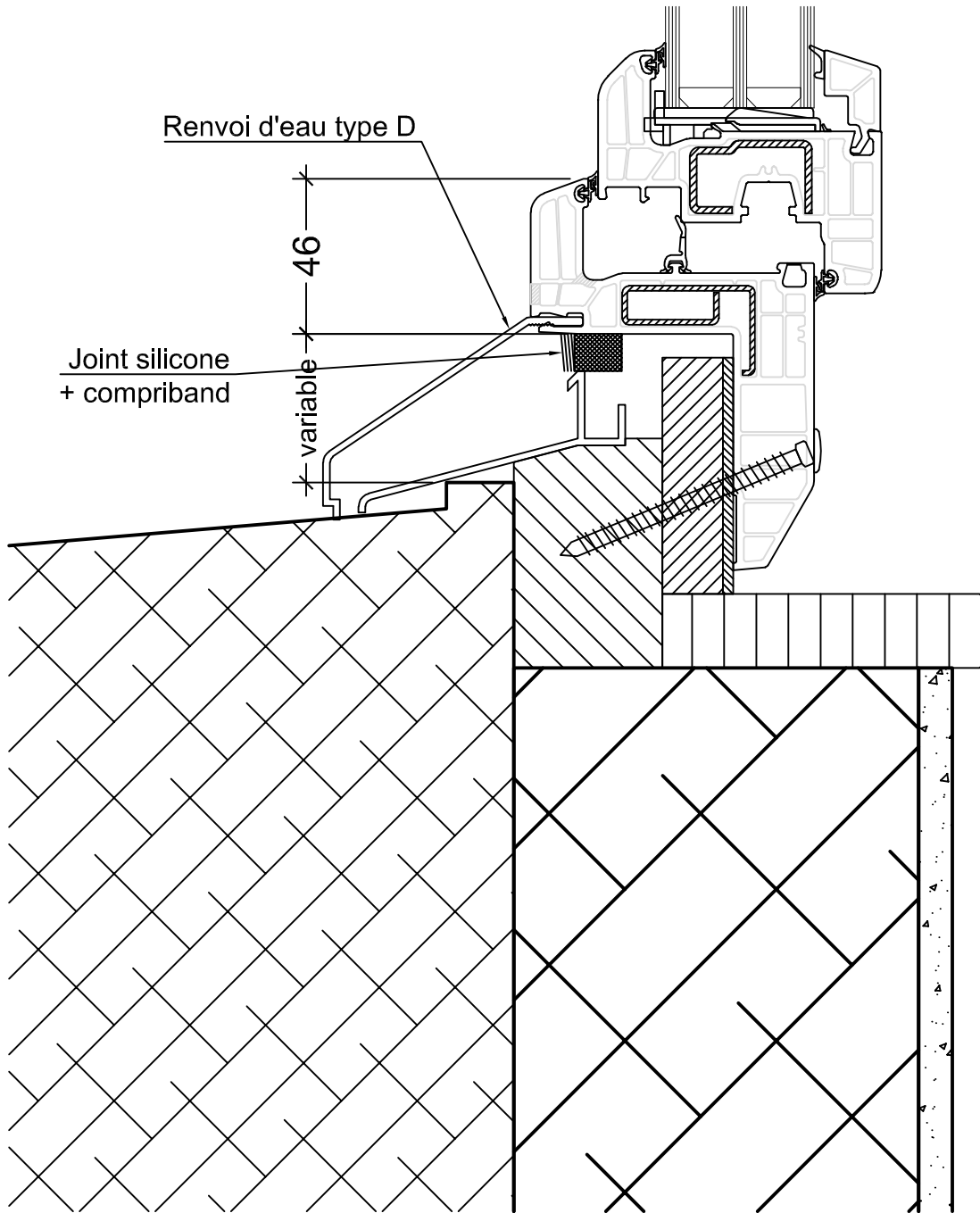

N° 221-30-006 Tech.

Echelle 1:2 A4 Date 31.10.2019

Désignation T84 CH - Rénovation

Echelle Version

Objet Fenêtre PVC Norba
Alignée extérieur, calée, tablette béton

POS.

CAD LT
2013

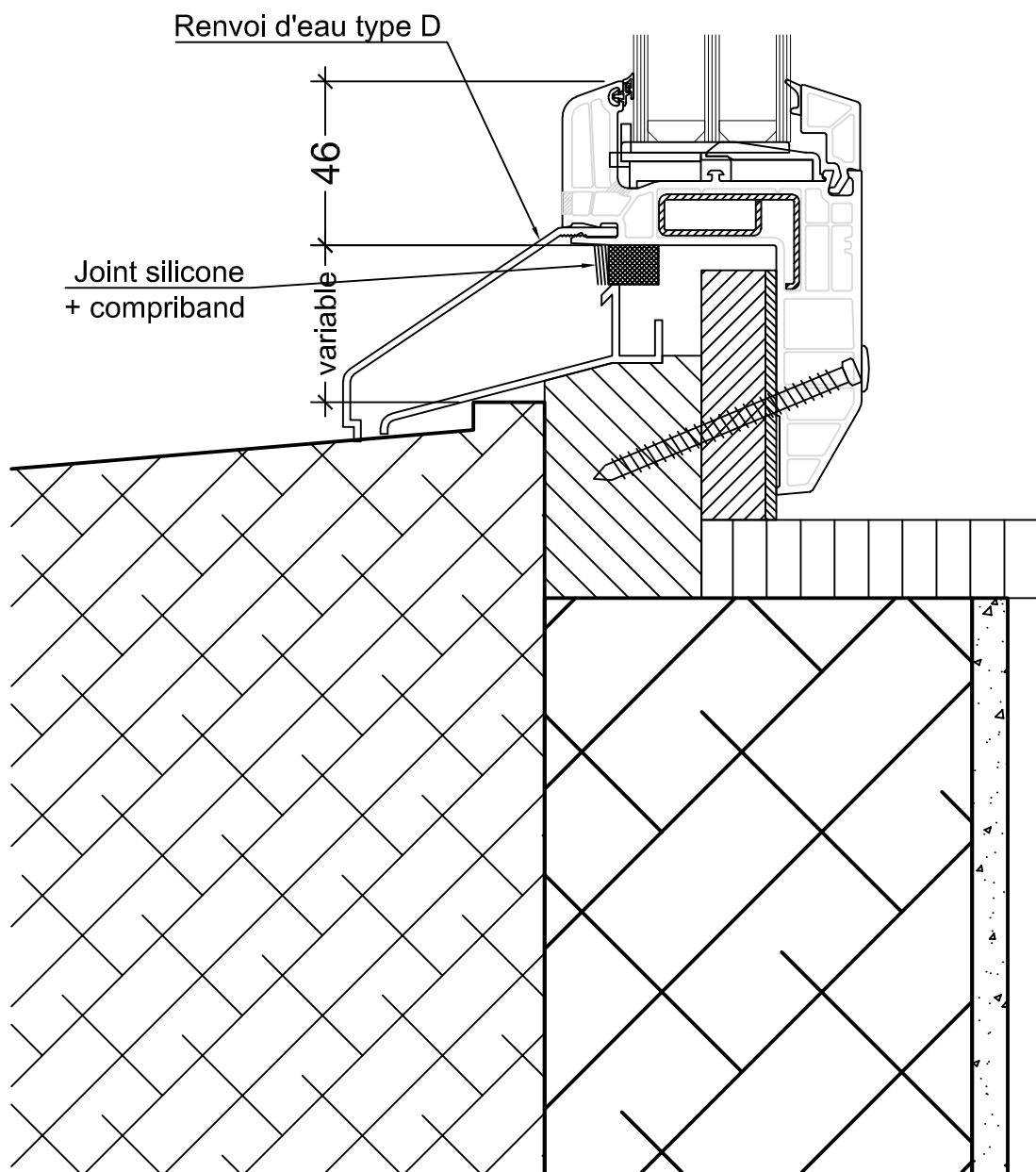

NORBA
MENUISERIE

N° 221-30-007

Tech.

Echelle 1:2 A4

Date 31.10.2019

Désignation T84 CH - Rénovation

Echelle

Version

Objet

Châssis fixe PVC Norba

Aligné extérieur, calé, tablette béton

POS.

CAD LT
 2013

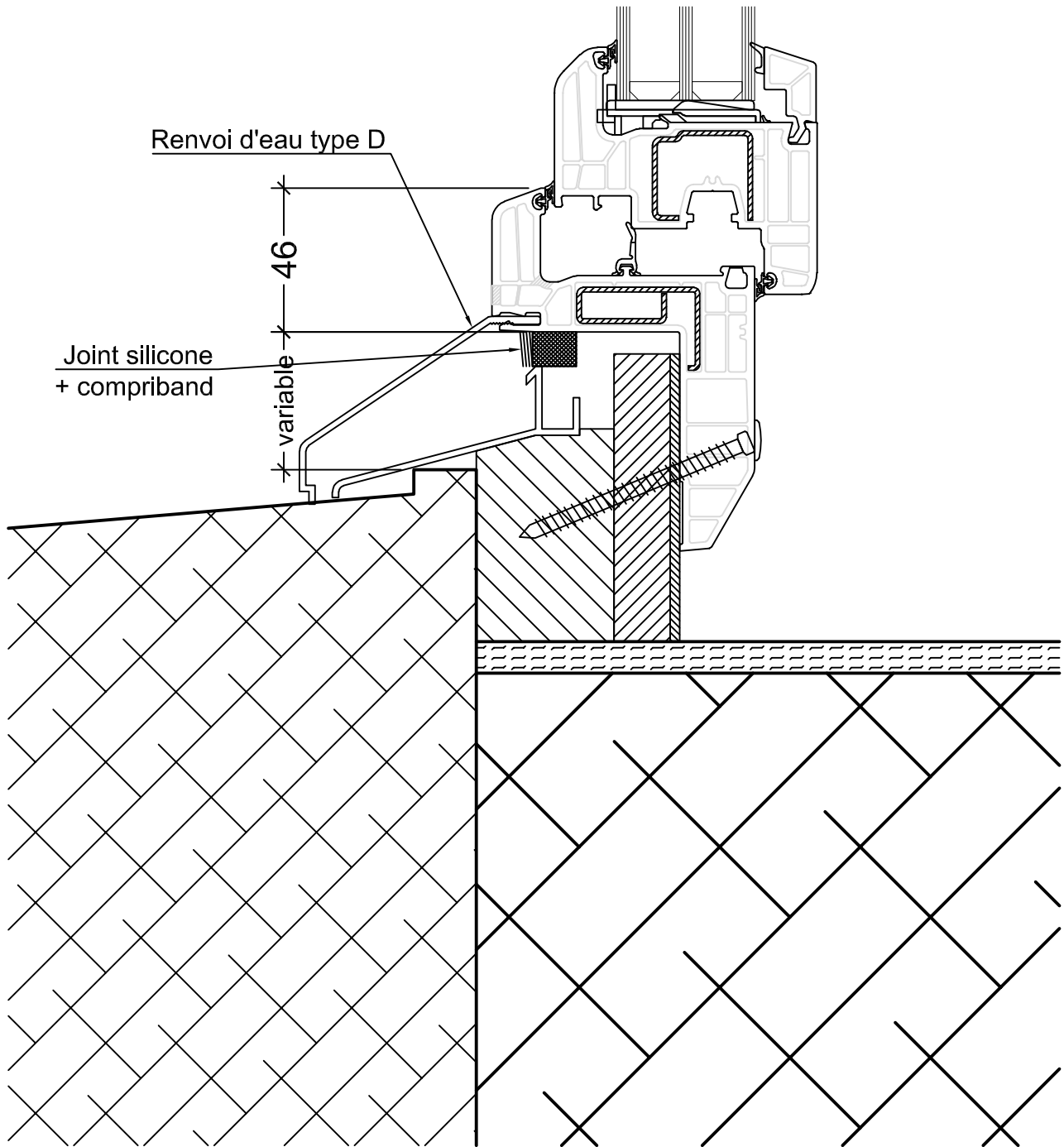

Renvoi d'eau type D

46

Joint silicone
+ compriband

variable

 **NORBA**
MENUISERIE

N° 221-30-008 Tech.

Echelle 1:2 A4 Date 31.10.2019

Désignation T84 CH - Rénovation

Echelle Version

Objet **Porte-fenêtre PVC Norba**
Calée, tablette béton

POS.

CAD LT
2013

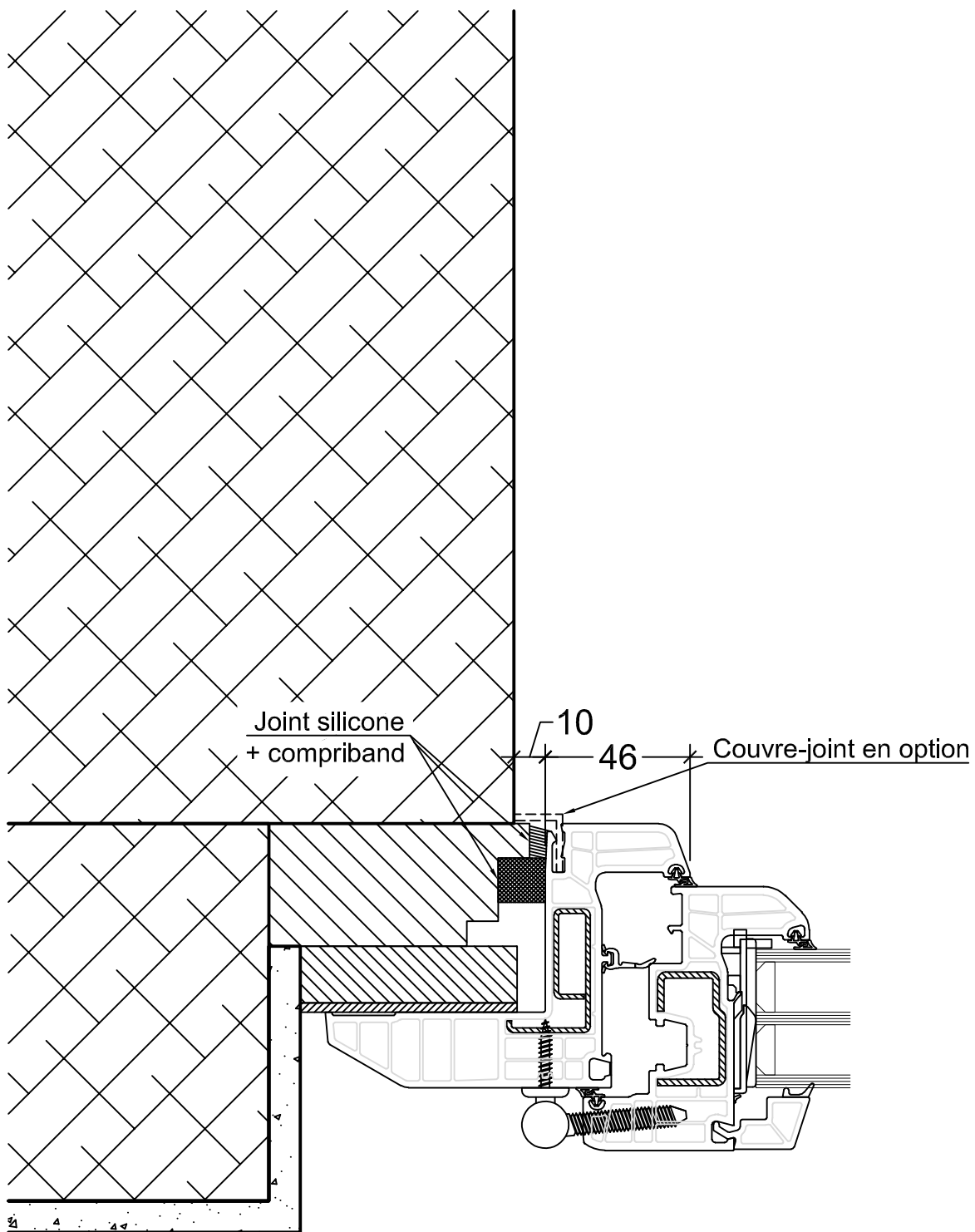

NORBA
MENUISERIE

N° 221-30-009 Tech.

Echelle 1:2 A4 Date 31.10.2019

Désignation T84 CH - Rénovation

Echelle Version

Objet Fenêtre PVC Norba
Alignée extérieur, calée

POS.

CAD LT
2013

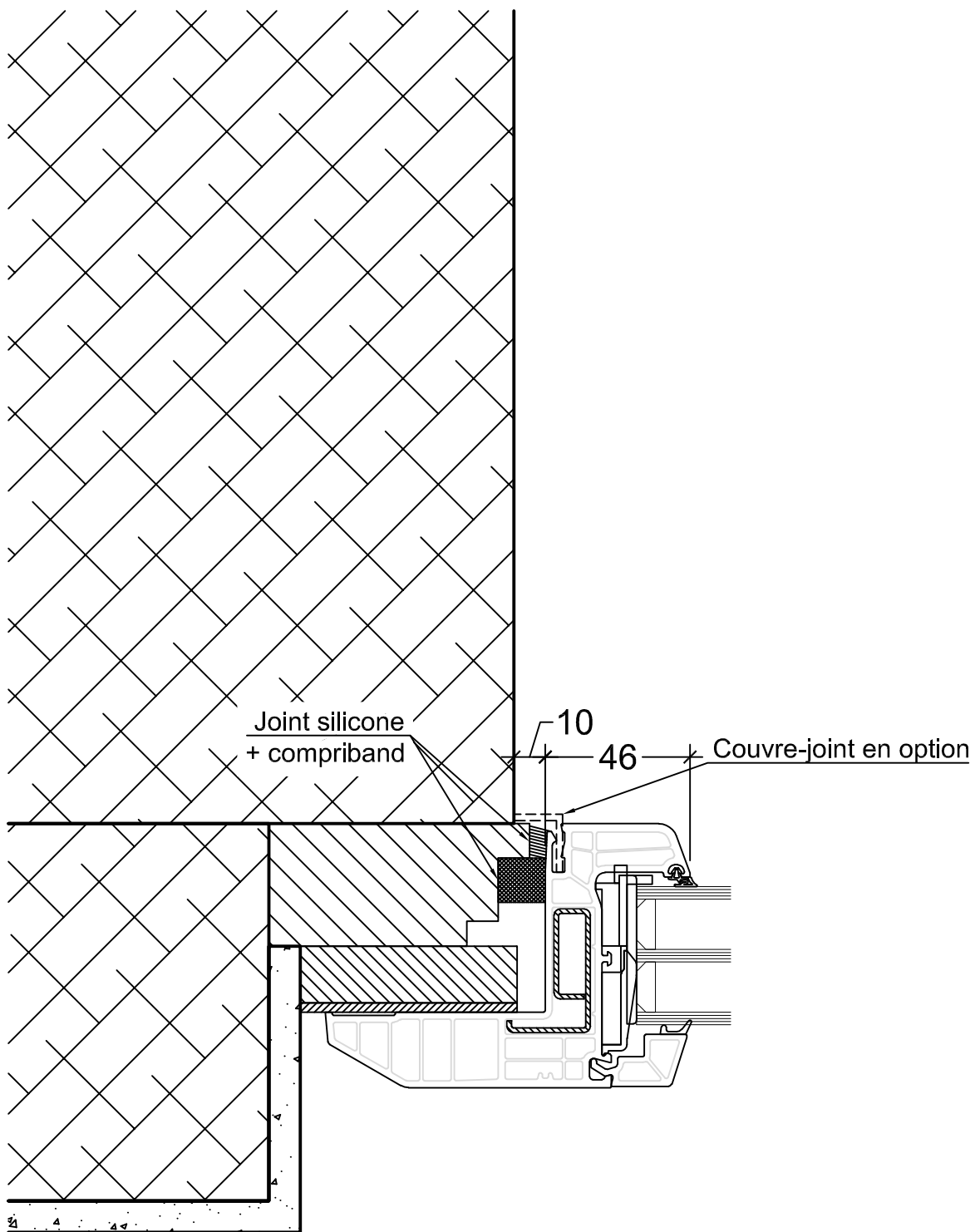

NORBA
MENUISERIE

N° 221-30-010

Tech.

Echelle 1:2 A4

Date 31.10.2019

Désignation T84 CH - Rénovation

Echelle

Version

Objet **Châssis fixe PVC Norba**
Aligné extérieur, calé

POS.

CAD LT
2013